

tortec®

D-33142 Büren

Tel.: +49 (0)2951 92000

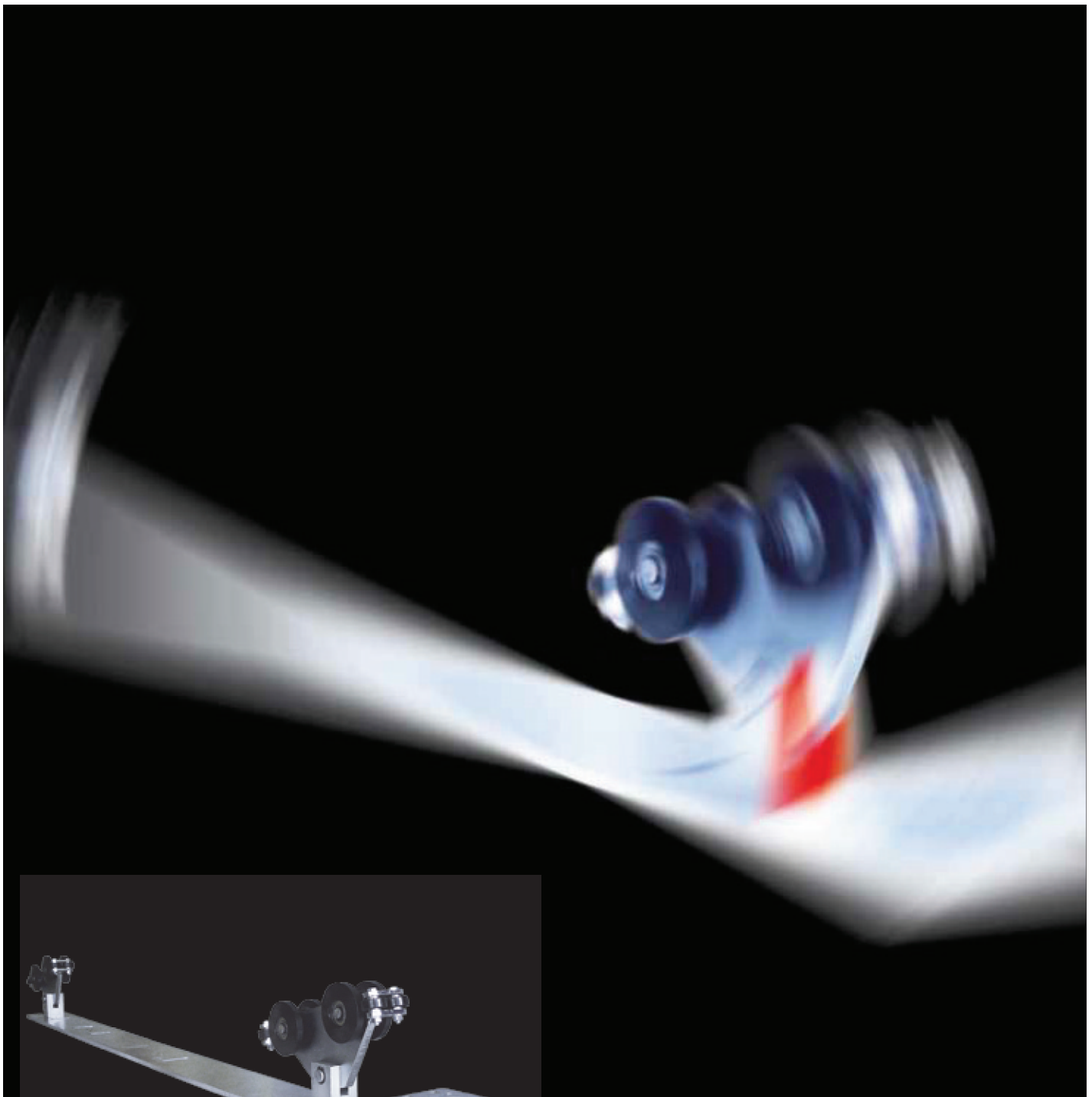

Produkt- übersicht

*Freitragende
Schiebetor-
systeme*

Aluminium
■ **FST 083A**

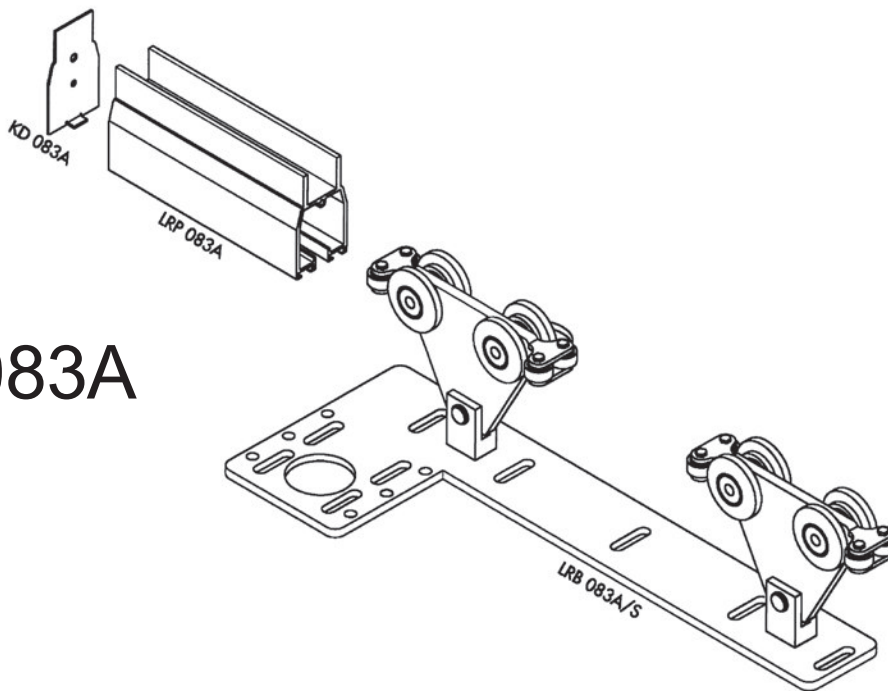

Alu-Profil 083A

*planen,
zuschneiden,
verschrauben ...
fertig.*

**Alu-Profil tortec® - 083A:
Uneingeschränkt vielseitig.**

Die tortec-GmbH hat seit jeher hohe Anforderungen gestellt. Die Lieferung höchster Qualität war von Anfang ein Schwerpunkt unserer Firmenphilosophie, gemeinsam mit stetiger, innovativer Weiterentwicklung.

Perfekt konzipiert:

Das tortec-Alu-Profil 083A ermöglicht die Verschraubung (einheitliche Schraubkanäle), wie auch das Verschweißen mit unseren System-Spezialprofilen, als Gesamtkonzept. - Alternativ ist das Verschweißen handelsüblicher Alu-Profilen möglich.

Das Alu-Profil 083A bietet maximale Flexibilität.

Anwendungsorientierter und kreativer Materialeinsatz (aus Aluminium und/oder Stahl) ermöglicht Rahmenkonstruktionen bis zu einem Gesamtgewicht von 200 kg.

Die Laufrollenkonstruktion in Schwingausführung wird auf eine feuerverzinkte Fundamentplatte fertig montiert.

Durch das ausgewogene Gleichgewicht des Tores ist ein maximal ruhiger Lauf und ein minimales Kippmoment der Gesamtkonstruktion gewährleistet.

Ein Maximum an Komfort und Sicherheit.

tortec®-Full Service:

Das bedeutet die Lieferung incl. Führungssäule und die problemlose Montage von elektrischen Motoren verschiedenster Hersteller, ermöglicht durch die integrierten Kanäle der Zahnstangenaufnahme "Modul 4".

Torbau mit einem guten Stück Erfahrung und technischer Unterstützung.

**Von der Planung bis zur Erstellung:
tortec® GmbH.**

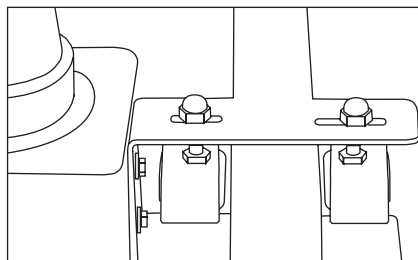

Obere Führung
mit Fingerklemmschutz

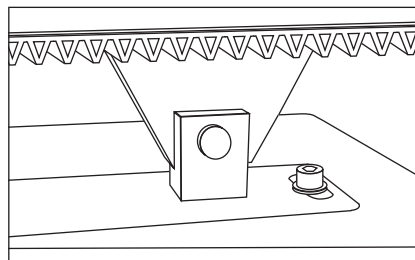

Zahnstangenmodul 4
im Profil integrierbar

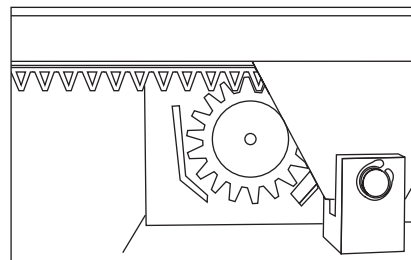

Antrieb
schnell einstellbar



Partner der Zukunft!

Einfache Planung.

Effiziente

Lagerhaltung.

**Baugröße bis
lichte Durchfahrt
4,50 m**

**Maximales Tor-
körpergewicht
bis 250 kg**

Die konsequente Weiterentwicklung einer flexiblen und intelligenten System- und Modultechnik hat dazu geführt, dass die **tortec®** GmbH ihren Kunden Schiebetor-Konzepte als Baukastensystem anbieten kann, welches eine ganze Reihe von Vorteilen bietet.

Flexibel.

Das **tortec®**-Rahmensystem.

Individuell.

In Stahl-, Aluminium oder das **tortec®**-Tor in Holz.

Stark.

Das **tortec®**-System modular und kombinierbar.



Freitragendes Aluminium-Schiebetor

FST 083A bis 250 kg

**li. Durchf.: 2,00 bis 3,50 m; Laufrollenprofil LRP 083A - Lagerlänge = 5,00 lfdm.
Laufrollenbock LRP 083A/S-900/1200**

Laufrollenprofil	LRP 083A	4,17 kg/lfdm
Rollenbock	LRB 083A-S <i>auf Grundplatte</i>	1 Stück
Kopfdeckel	KD 083A	2 Stück
O. Führungsrollenbügel	OFR 083A	1 Stück
Auflaufgabel	ALG 083A	1 Stück

**li. Durchf.: >3,50 bis 4,50 m; Laufrollenprofil LRP 083A - Lagerlänge = 6,00 lfdm.
Laufrollenbock LRP 083A/S-1200**

Laufrollenprofil	LRP 083A	4,17 kg/lfdm
Rollenbock	LRB 083A-S <i>auf Grundplatte</i>	1 Stück
Kopfdeckel	KD 083A	2 Stück
O. Führungsrollenbügel	OFR 083A	1 Stück
Auflaufgabel	ALG 083A	1 Stück

Optional-Zubehör

Zahnstange	tortec®	500 mm
Befestigungsset	ZKS-2 083A	2 Stück



Freitragendes Aluminium-Schiebetor System: FST 083A

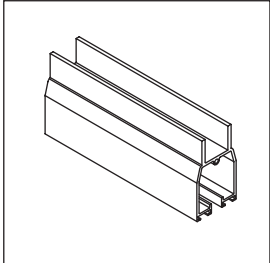

98-083-

**Laufrollenprofil
LRP 083A**

Laufrollenprofil
LPR 083A
Strangpressprofil
120 x 70 x 4 mm
4,17 kg/lfm

Alu-Natur

Lagerlänge
5,00 m 98-083-01
Lagerlänge
6,00 m 98-083-02

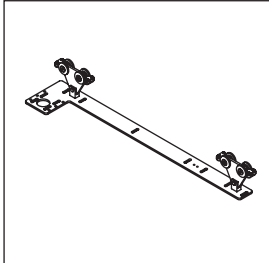

98-083-16

**Laufrollenwerk
LRB 083A/1200**

für max. Torkörper-
gewicht 250 kg

Stahl-Grundplatte
feuerverzinkt mit zwei
aufgeschraubten
Rollenböcken

Doppelte Tragrollen-
ausführung

Kugelgelagerte
Polyamid-Lauf- und
Querrollen

Stahlteile verzinkt

für Tore bis 4,50 m
lichte Durchfahrt

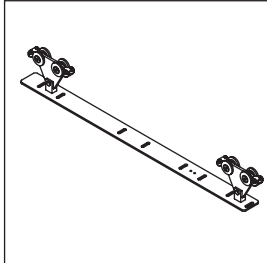

98-083-17

**Laufrollenwerk
LRB 083A/S-1200**

gerade Ausführung

für max. Torkörper-
gewicht 250 kg

Stahl-Grundplatte
feuerverzinkt mit zwei
aufgeschraubten
Rollenböcken

Doppelte Tragrollen-
ausführung

Kugelgelagerte
Polyamid-Lauf- und
Querrollen

Stahlteile verzinkt

für Tore bis 4,50 m
lichte Durchfahrt

Freitragendes Aluminium-Schiebetor System: FST 083A

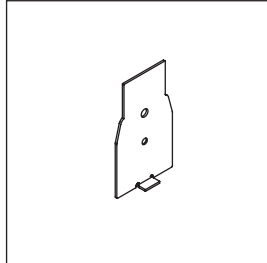

98-083-20

**Kopfdeckel
KD 083A**

ausgebildet als
Profilpasstück

Blechkonstruktion
aus Edelstahl
1.4301

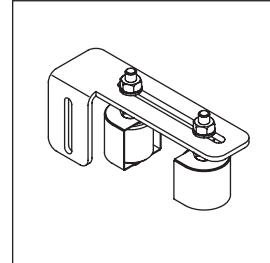

98-083-25

**Führungsrollenbügel
FRBK 083A**

Edelstahlkonstruktion
mit doppelkugelge-
lagerten Polyamid-
Rollen Ø 40 x 42 mm
mit Klemmschutz
aus Edelstahlblech

SK-Schraube
M10 x 90 mm,
mit Muttern und U-
Scheiben

Ausführung rechts
oder links

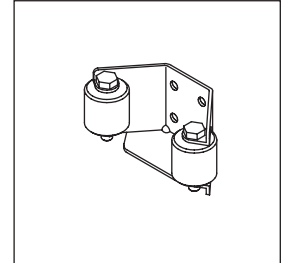

98-083-26

**Auflaufgabel
ALG 083A**

Konstruktion aus
Edelstahl VA 1.4301
mit Polyamid-Rollen
Ø 40 x 40 mm

SK-Schraube
M10 x 60 mm,
mit Muttern

Normteile aus
Edelstahl A2

Freitragendes Aluminium-Schiebetor

System: FST 083A - Profile

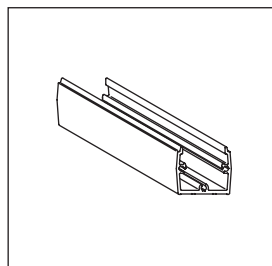

98-083-50

Obergurtprofil
OGP 083A

Strangpressprofil
60 x 52 x 4 mm
1,721 kg/lfm

Alu-Natur

Lagerlänge
6,00 m

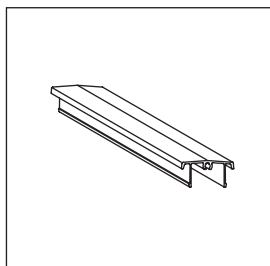

98-083-51

Deckelprofil
DP 083A

Strangpressprofil
57 x 29 x 2 mm
0,692 kg/lfm

Alu-Natur

Lagerlänge
6,00 m

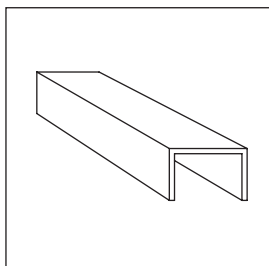

98-083-55

Untergurtprofil
UGP 083A

U-Profil
40 x 60 x 40 x 4 mm
1,5 kg/lfm

Alu-Natur

Lagerlänge
6,00 m

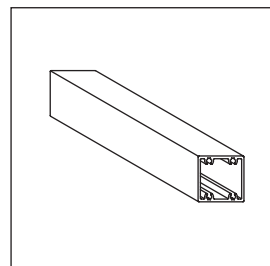

98-083-52

Pfostenprofil
PP 083A

Friesstabprofil
PP 083A

Strangpressprofil
50 x 50 x 3 mm
1,725 kg/lfm

Alu-Natur

Lagerlänge
6,00 m

Freitragendes Aluminium-Schiebetor

System: FST 083A - Profile

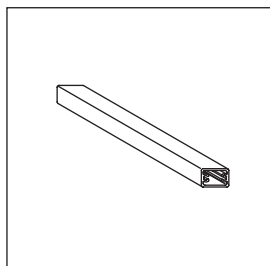

98-083-53

**Füllstabprofil
FP 083A**

Strangpressprofil
30 x 20 x 2 mm
0,648 kg/lfm

Alu-Natur

Lagerlänge
6,00 m

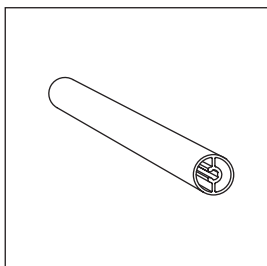

98-083-56

**Rundfüllstabprofil
FPR 083A**

Strangpressprofil
22 x 1,5 mm
0,4 kg/lfm

Alu-Natur

Lagerlänge
6,00 m

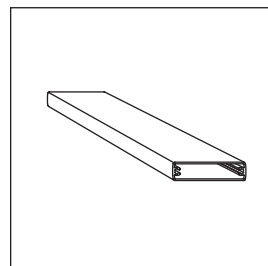

98-083-57

**Staketenfüllprofil
FPST 083A**

Strangpressprofil
80 x 30 x 1,8 mm
1,0 kg/lfm

Alu-Natur

Lagerlänge
6,00 m

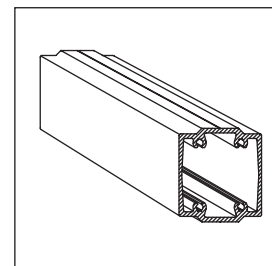

98-083-54

**Säulenprofil
SP 083A**

Säulenprofil
SP 083A (PP 107A)

Strangpressprofil
102 x 90 x 4 mm
5,431 kg/lfm

Alu-Natur

Lagerlänge
6,00 m

Freitragendes Aluminium-Schiebetor

System: FST 083A - Zubehör

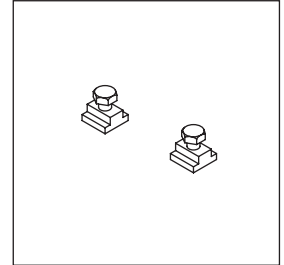
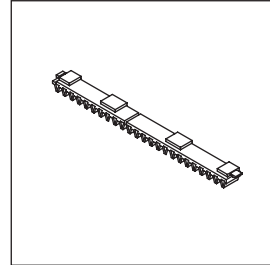
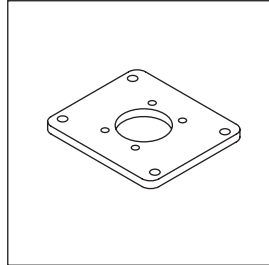
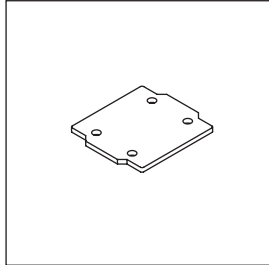
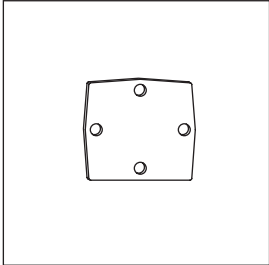

98-083-21

98-083-22

98-083-19

98-083-30

98-083-31

**Kopfdeckel
Obergurt
KD 083A**

**Kopfdeckel
Säulenprofil
KD SP-083A**

**Grundplatte
Säulenprofil
GP SP-083A**

**Zahnstange
tortec®**

**Befestigungs-Set
ZKS-2 083A**

Brennteil aus
Edelstahl 1.4301

Brennteil aus
Aluminiumlegierung

Brennteil aus
Aluminiumlegierung

Modul 4
500 mm lang
für LRP 083A

bestehend aus zwei
Kulissensteinen
mit Schrauben M8 x
16 mm

66 x 55 x 2 mm

Al Mg 3 H 12 H 22

Al Mg 3 H 12 H 22

mit Zahnstangen-
führung aus
Kunststoff mit
Klick-Verschluss

zur Fixierung der
tortec®-Zahnstange
Modul 4 im Laurollen-
profil LRP 083A

102 x 90 x 5 mm

160 x 140 x 10 mm

Material:
Aluminium

Freitragendes Aluminium-Schiebetor
System: FST 083A - Aluminium-Ausführung
bis max. 4,50 lichte Durchfahrt

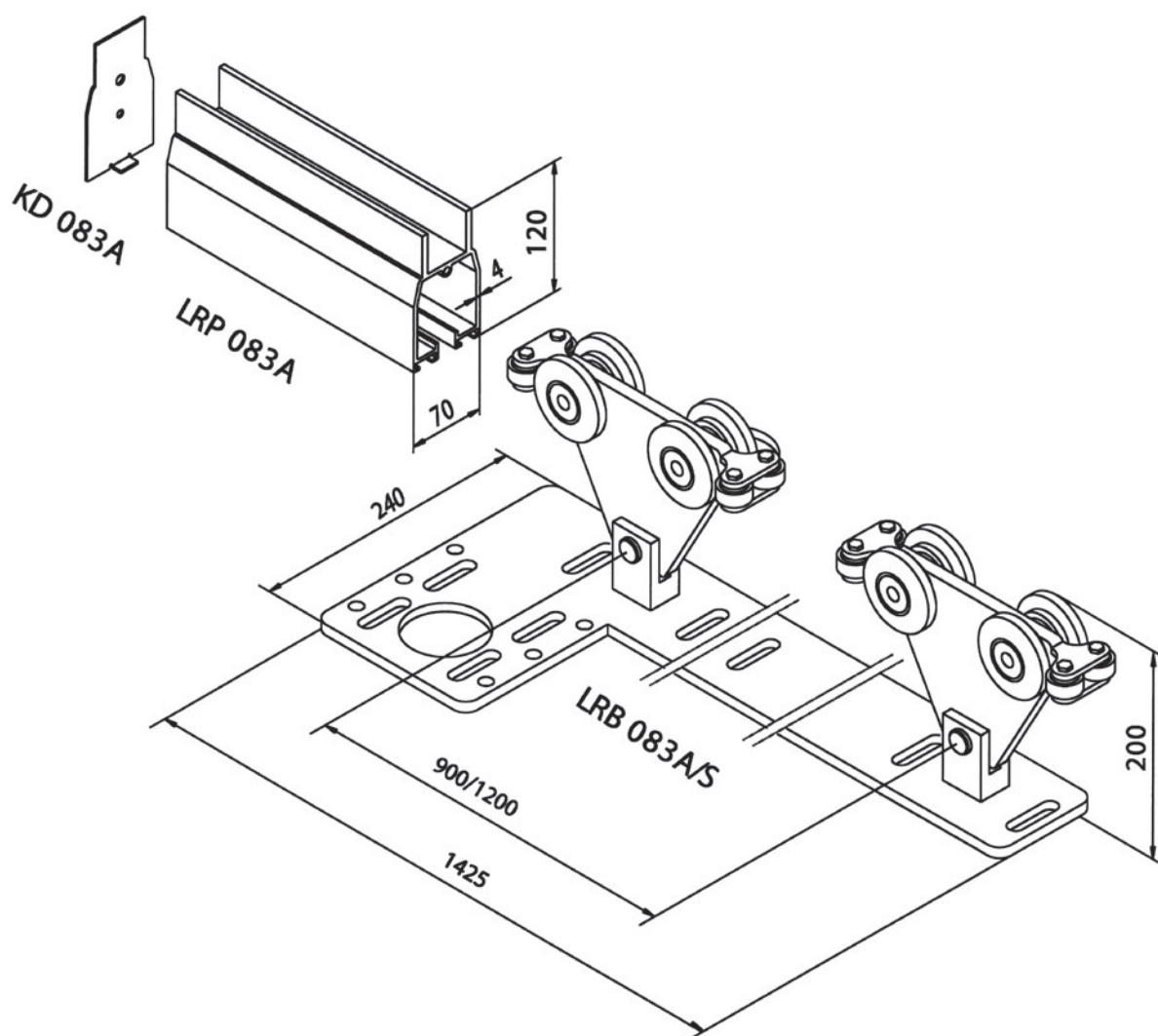

Standsicherheitsnachweis

1. maximales Torkörpergewicht = 250 kg
2. Auflagekraft pro Rollenbock = 5,00 kn
Typ: **LRB 083A/S-900**
bzw. **LRB 083A/S-1200**

Unsere statische Berechnung bezieht sich auf ein Tor mit einer Stabgitterfüllung mit maximaler lichter Durchfahrt bzw. einer Torhöhe von 2,00 m.

