

**tortec®**

D-33142 Büren

Tel.: +49 (0)2951 92000

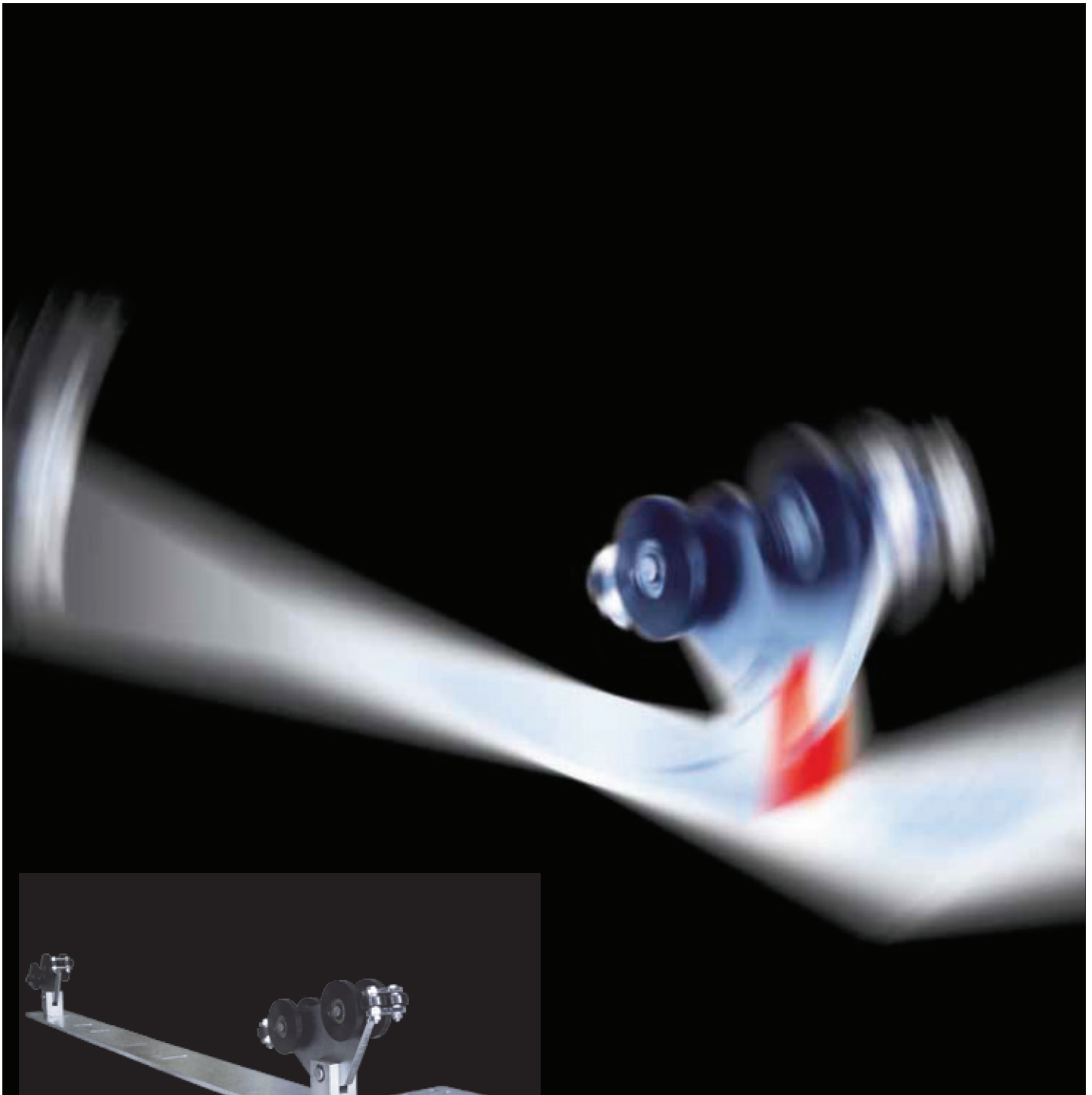

## Produkt- übersicht

*Freitragende  
Schiebetor-  
systeme*

**Aluminium**  
■ **FST 083A**

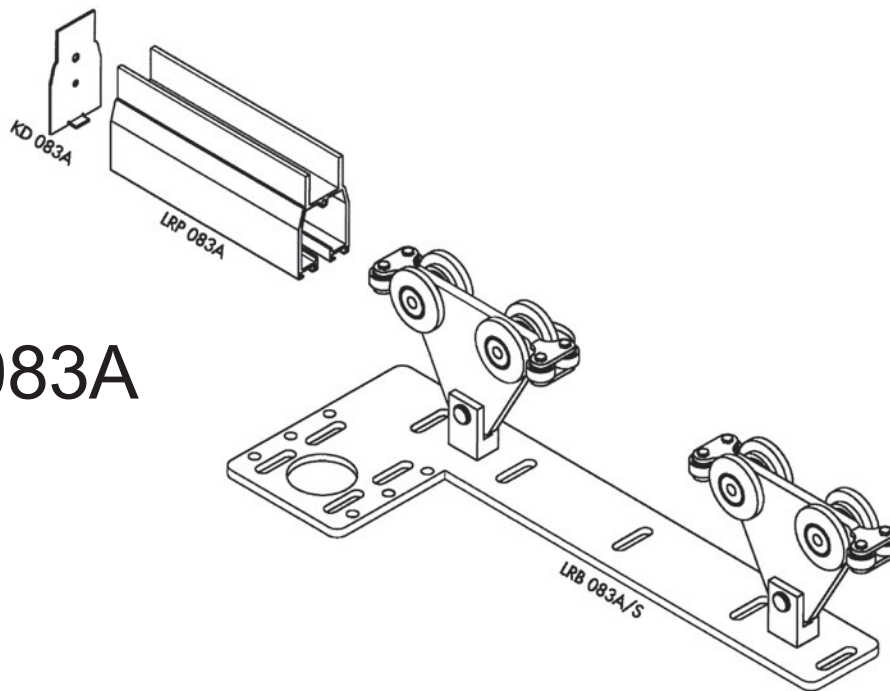

# Alu-Profil 083A

*planen,  
zuschneiden,  
verschrauben ...  
fertig.*

**Alu-Profil tortec® - 083A:  
Uneingeschränkt vielseitig.**

Die tortec-GmbH hat seit jeher hohe Anforderungen gestellt. Die Lieferung höchster Qualität war von Anfang ein Schwerpunkt unserer Firmenphilosophie, gemeinsam mit stetiger, innovativer Weiterentwicklung.

**Perfekt konzipiert:**

Das tortec-Alu-Profil 083A ermöglicht die Verschraubung (einheitliche Schraubkanäle), wie auch das Verschweißen mit unseren System-Spezialprofilen, als Gesamtkonzept. - Alternativ ist das Verschweißen handelsüblicher Alu-Profilen möglich.

**Das Alu-Profil 083A bietet maximale Flexibilität.**

Anwendungsorientierter und kreativer Materialeinsatz (aus Aluminium und/oder Stahl) ermöglicht Rahmenkonstruktionen bis zu einem Gesamtgewicht von 200 kg.

Die Laufrollenkonstruktion in Schwingausführung wird auf eine feuerverzinkte Fundamentplatte fertig montiert.

Durch das ausgewogene Gleichgewicht des Tores ist ein maximal ruhiger Lauf und ein minimales Kippmoment der Gesamtkonstruktion gewährleistet.

**Ein Maximum an Komfort und Sicherheit.**

**tortec®-Full Service:**

Das bedeutet die Lieferung incl. Führungssäule und die problemlose Montage von elektrischen Motoren verschiedenster Hersteller, ermöglicht durch die integrierten Kanäle der Zahnstangenaufnahme "Modul 4".

**Torbau mit einem guten Stück Erfahrung und technischer Unterstützung.**

**Von der Planung bis zur Erstellung:  
tortec® GmbH.**

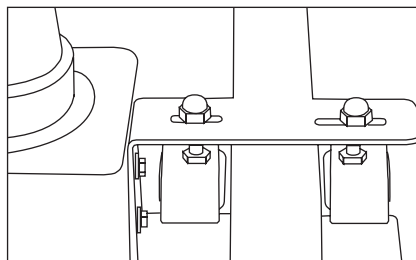

**Obere Führung**  
mit Fingerklemmschutz

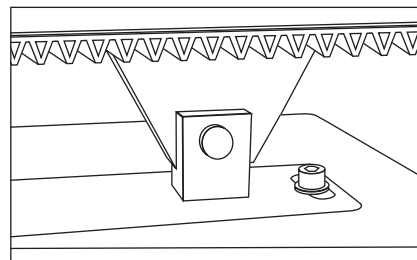

**Zahnstangenmodul 4**  
im Profil integrierbar

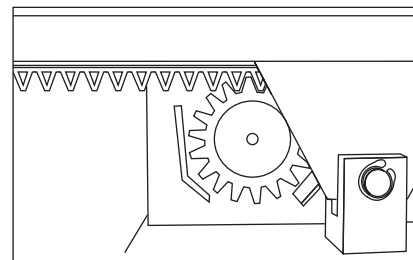

**Antrieb**  
schnell einstellbar



## Partner der Zukunft!

*Einfache Planung.*

*Effiziente*

*Lagerhaltung.*

**Baugröße bis  
lichte Durchfahrt  
4,50 m**

**Maximales Tor-  
körpergewicht  
bis 250 kg**

Die konsequente Weiterentwicklung einer flexiblen und intelligenten System- und Modultechnik hat dazu geführt, dass die **tortec®** GmbH ihren Kunden Schiebetor-Konzepte als Baukastensystem anbieten kann, welches eine ganze Reihe von Vorteilen bietet.

***Flexibel.***

Das **tortec®**-Rahmensystem.

***Individuell.***

In Stahl-, Aluminium oder das **tortec®**-Tor in Holz.

***Stark.***

Das **tortec®**-System modular und kombinierbar.



## Freitragendes Aluminium-Schiebetor

### FST 083A bis 250 kg

**li. Durchf.: 2,00 bis 3,50 m; Laufrollenprofil LRP 083A - Lagerlänge = 5,00 lfdm.  
Laufrollenbock LRP 083A/S-900/1200**

Laufrollenprofil	LRP 083A	4,17 kg/lfm
Rollenbock	LRB 083A-S <i>auf Grundplatte</i>	1 Stück
Kopfdeckel	KD 083A	2 Stück
O. Führungsrollenbügel	OFR 083A	1 Stück
Auflaufgabel	ALG 083A	1 Stück

**li. Durchf.: >3,50 bis 4,50 m; Laufrollenprofil LRP 083A - Lagerlänge = 6,00 lfdm.  
Laufrollenbock LRP 083A/S-1200**

Laufrollenprofil	LRP 083A	4,17 kg/lfm
Rollenbock	LRB 083A-S <i>auf Grundplatte</i>	1 Stück
Kopfdeckel	KD 083A	2 Stück
O. Führungsrollenbügel	OFR 083A	1 Stück
Auflaufgabel	ALG 083A	1 Stück

#### Optional-Zubehör

Zahnstange	tortec®	500 mm
Befestigungsset	ZKS-2 083A	2 Stück



## Freitragendes Aluminium-Schiebetor System: FST 083A

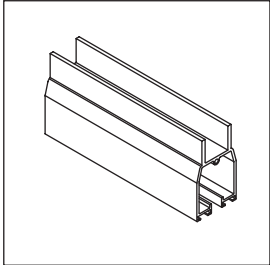

**98-083-**

**Laufrollenprofil  
LRP 083A**

Laufrollenprofil  
LPR 083A  
Strangpressprofil  
120 x 70 x 4 mm  
4,17 kg/lfm

Alu-Natur

Lagerlänge  
**5,00 m** 98-083-01  
Lagerlänge  
**6,00 m** 98-083-02

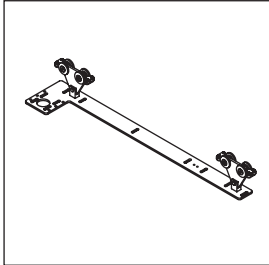

**98-083-16**

**Laufrollenwerk  
LRB 083A/1200**

für max. Torkörper-  
gewicht 250 kg  
  
Stahl-Grundplatte  
feuerverzinkt mit zwei  
aufgeschraubten  
Rollenböcken

Doppelte Tragrollen-  
ausführung

Kugelgelagerte  
Polyamid-Lauf- und  
Querrollen

Stahlteile verzinkt

für Tore bis 4,50 m  
lichte Durchfahrt

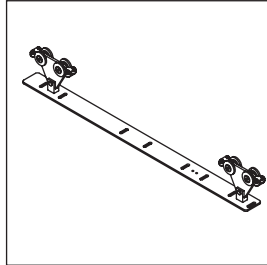

**98-083-17**

**Laufrollenwerk  
LRB 083A/S-1200**

gerade Ausführung  
  
für max. Torkörper-  
gewicht 250 kg

Stahl-Grundplatte  
feuerverzinkt mit zwei  
aufgeschraubten  
Rollenböcken

Doppelte Tragrollen-  
ausführung

Kugelgelagerte  
Polyamid-Lauf- und  
Querrollen

Stahlteile verzinkt

für Tore bis 4,50 m  
lichte Durchfahrt

## Freitragendes Aluminium-Schiebetor System: FST 083A

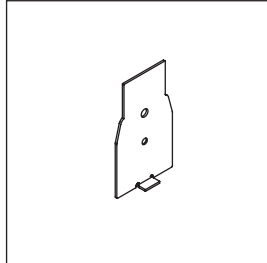

**98-083-20**

**Kopfdeckel  
KD 083A**

ausgebildet als  
Profilpasstück

Blechkonstruktion  
aus Edelstahl  
1.4301

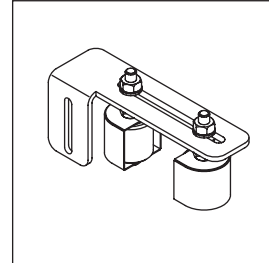

**98-083-25**

**Führungsrollenbügel  
FRBK 083A**

Edelstahlkonstruktion  
mit doppelkugelge-  
lagerten Polyamid-  
Rollen Ø 40 x 42 mm  
mit Klemmschutz  
aus Edelstahlblech

SK-Schraube  
M10 x 90 mm,  
mit Muttern und U-  
Scheiben

Ausführung rechts  
oder links

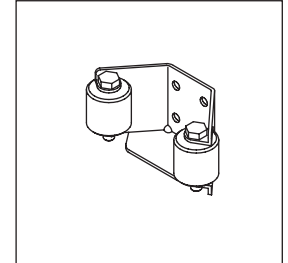

**98-083-26**

**Auflaufgabel  
ALG 083A**

Konstruktion aus  
Edelstahl VA 1.4301  
mit Polyamid-Rollen  
Ø 40 x 40 mm

SK-Schraube  
M10 x 60 mm,  
mit Muttern

Normteile aus  
Edelstahl A2



## Freitragendes Aluminium-Schiebetor

System: FST 083A - Profile

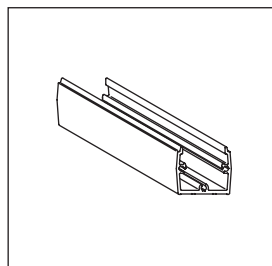

**98-083-50**

**Obergurtprofil**  
**OGP 083A**

Strangpressprofil  
60 x 52 x 4 mm  
1,721 kg/lfm

Alu-Natur

Lagerlänge  
**6,00 m**

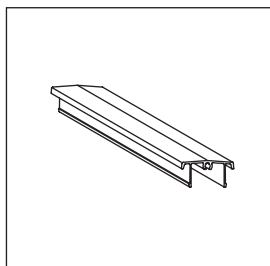

**98-083-51**

**Deckelprofil**  
**DP 083A**

Strangpressprofil  
57 x 29 x 2 mm  
0,692 kg/lfm

Alu-Natur

Lagerlänge  
**6,00 m**

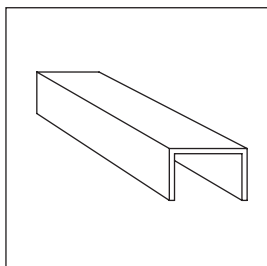

**98-083-55**

**Untergurtprofil**  
**UGP 083A**

U-Profil  
40 x 60 x 40 x 4 mm  
1,5 kg/lfm

Alu-Natur

Lagerlänge  
**6,00 m**

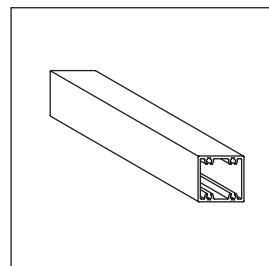

**98-083-52**

**Pfostenprofil**  
**PP 083A**

Friesstabprofil  
PP 083A

Strangpressprofil  
50 x 50 x 3 mm  
1,725 kg/lfm

Alu-Natur

Lagerlänge  
**6,00 m**

## Freitragendes Aluminium-Schiebetor

System: FST 083A - Profile

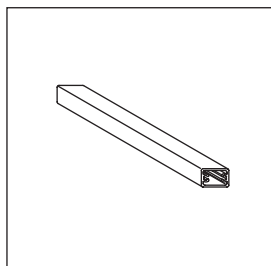

**98-083-53**

**Füllstabprofil  
FP 083A**

Strangpressprofil  
30 x 20 x 2 mm  
0,648 kg/lfm

Alu-Natur

Lagerlänge  
**6,00 m**

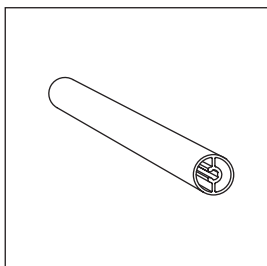

**98-083-56**

**Rundfüllstabprofil  
FPR 083A**

Strangpressprofil  
22 x 1,5 mm  
0,4 kg/lfm

Alu-Natur

Lagerlänge  
**6,00 m**

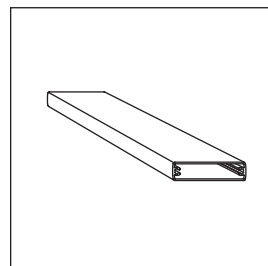

**98-083-57**

**Staketenfüllprofil  
FPST 083A**

Strangpressprofil  
80 x 30 x 1,8 mm  
1,0 kg/lfm

Alu-Natur

Lagerlänge  
**6,00 m**

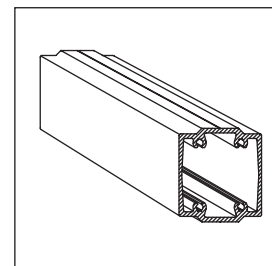

**98-083-54**

**Säulenprofil  
SP 083A**

Säulenprofil  
SP 083A (PP 107A)

Strangpressprofil  
102 x 90 x 4 mm  
5,431 kg/lfm

Alu-Natur

Lagerlänge  
**6,00 m**



## Freitragendes Aluminium-Schiebetor

System: FST 083A - Zubehör

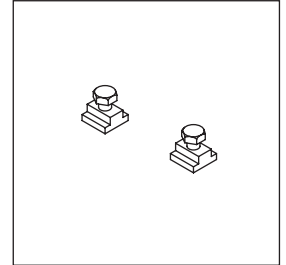
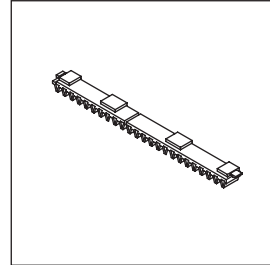
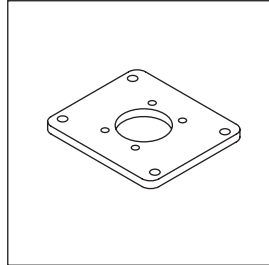
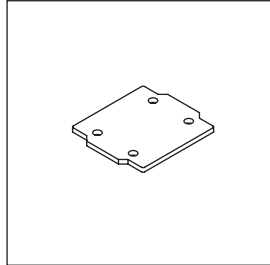
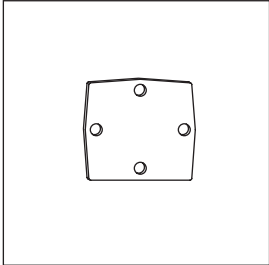

**98-083-21**

**98-083-22**

**98-083-19**

**98-083-30**

**98-083-31**

**Kopfdeckel  
Obergurt  
KD 083A**

**Kopfdeckel  
Säulenprofil  
KD SP-083A**

**Grundplatte  
Säulenprofil  
GP SP-083A**

**Zahnstange  
tortec®**

**Befestigungs-Set  
ZKS-2 083A**

Brennteil aus  
Edelstahl 1.4301

Brennteil aus  
Aluminiumlegierung

Brennteil aus  
Aluminiumlegierung

Modul 4  
500 mm lang  
für LRP 083A

bestehend aus zwei  
Kulissensteinen  
mit Schrauben M8 x  
16 mm

66 x 55 x 2 mm

Al Mg 3 H 12 H 22

Al Mg 3 H 12 H 22

mit Zahnstangen-  
führung aus  
Kunststoff mit  
Klick-Verschluss

zur Fixierung der  
**tortec®**-Zahnstange  
Modul 4 im Laurollen-  
profil LRP 083A

102 x 90 x 5 mm

160 x 140 x 10 mm

Material:  
Aluminium

**Freitragendes Aluminium-Schiebetor**  
System: FST 083A - Aluminium-Ausführung  
bis max. 4,50 lichte Durchfahrt

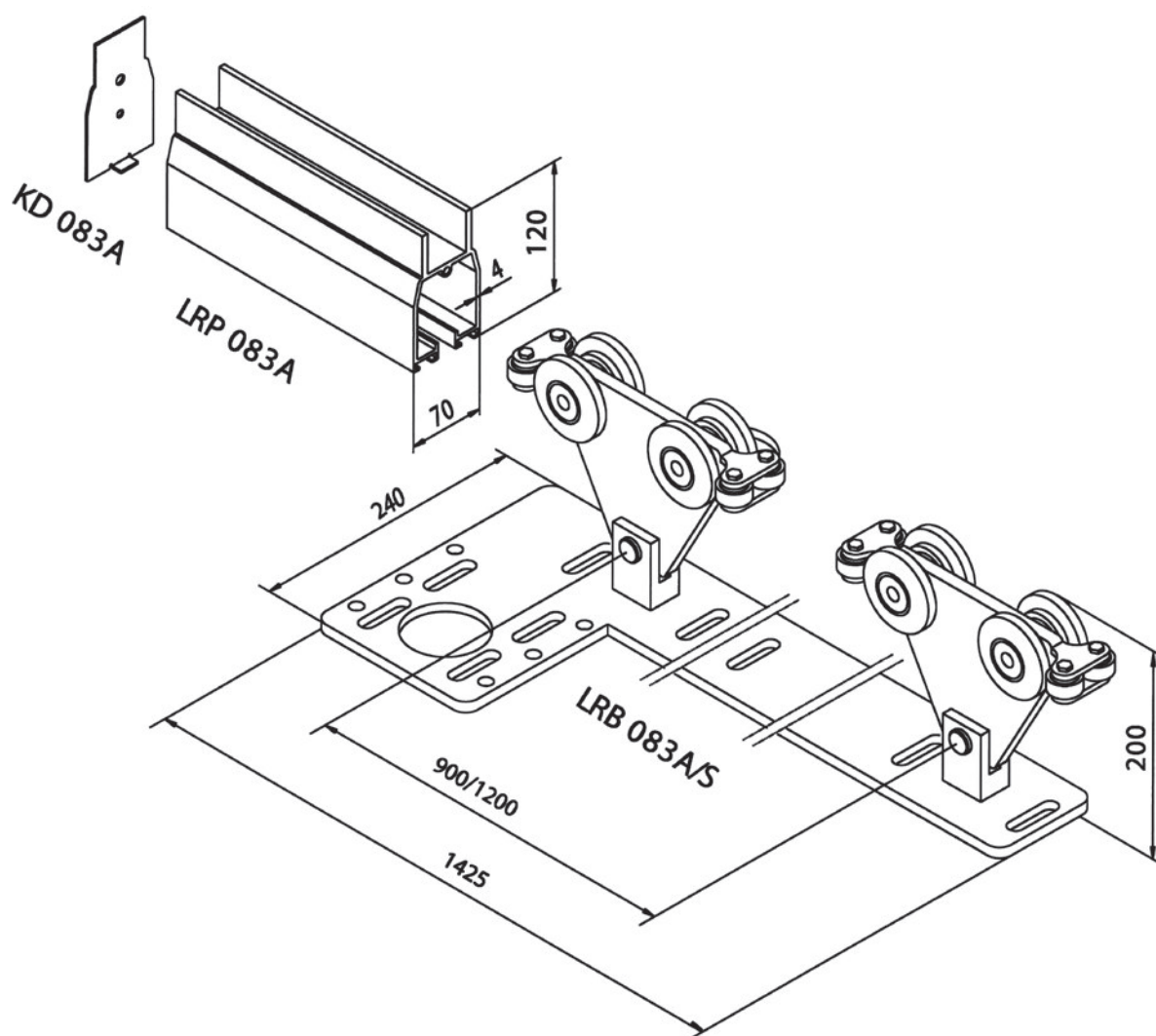

**Standsicherheitsnachweis**

1. maximales Torkörpergewicht = 250 kg
2. Auflagekraft pro Rollenbock = 5,00 kn  
Typ: **LRB 083A/S-900**  
bzw. **LRB 083A/S-1200**

Unsere statische Berechnung bezieht sich auf ein Tor mit einer Stabgitterfüllung mit maximaler lichter Durchfahrt bzw. einer Torhöhe von 2,00 m.

